

# *Aspire* WX

---

かんたん操作ガイド

## マニュアルの構成

### かんたん操作ガイド（本書）

「電話をかける」や「受ける」または「保留する」などの基本的な操作を説明しています。



### 取扱説明書（CD-ROM）

本書の『かんたん操作ガイド』で説明している操作のほかに、より便利な使いかたについて、詳しく説明しています。

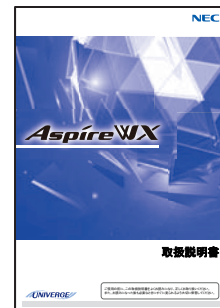

## 本書の読み方

### 本書で使われているマーク



気を付けていただきたいことが書かれています。  
この注意を守らないと、操作がうまくできなったり、思うように進まないことがあります。  
注意は必ず守ってください。



困ったときのアドバイスなどが書かれています。  
本システムは工事段階の設定などにより、本書に書かれている内容と違うことが起こる場合があります。このようなときに迷わないための、アドバイスが書かれています。また、別の使いかたをするときのアドバイスなども書かれています。

### 本書取扱い上のご注意

- ・本システムをご使用前に、本書をよくお読みになり、正しくお使いください。
- ・本書は、お読みになったあとも、いつでも見られるよう、お手元に大切に保管してください。

- (1) 本書の内容の一部または全部を無断転載・無断複写することは禁止されています。
- (2) 本書の内容については、将来予告なしに変更することがあります。
- (3) 本書の内容については、万全を期して作成しておりますが、万一、ご不審な点や誤り、記載もれなど、お気づきの点がありましたらご連絡ください。

©2018 NEC Corporation

日本電気株式会社の許可なく複製・改変などを行うことはできません。



## はじめに

このたびは、本システムをお買い求めいただき、誠にありがとうございます。

本システムは、オフィスで使用される電話機とパソコン関連の通信とをトータルで考え、共有できる部分を統合することにより、操作面だけでなく、設置面でのコンパクト化を実現しました。

本書は、電話機から行える基本的な操作を説明しています。さらに詳しい操作や、オプション機器が必要な機能の操作を知りたいときは、別添『取扱説明書』をお読みください。



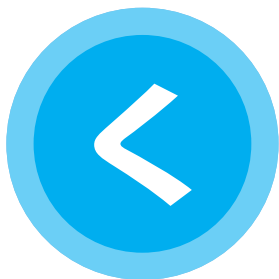

マニュアルの構成  
 本書の読み方  
 はじめに ..... 1  
 もくじ ..... 2  
 本システムを  
   安全に正しくお使いいただくために ..... 4  
 電話機のボタンと表示について ..... 5  
 音の大きさや表示の濃さを調整するには ..... 9  
 パネルの取り扱いかた ..... 11



### いろいろなかけかた ・受けかた

外線に電話をかける ..... <外線通話> ... 14  
 内線に電話をかける ..... <内線通話> ... 16  
 外線からの電話を受ける ..... 17  
 内線からの電話を受ける ..... 18  
 こんなかけかたもできます ..... <メモダイヤル> ... 19



### 保留する・取り次ぐ

相手に待ってもらうには ..... <保留> ... 21  
 電話を取り次ぐには ..... <転送> ... 22



## もっと便利に使う



もう一度かけ直したいときは …… <再ダイヤル> …	25
先に電話番号を 押してからかける …… <プリセットダイヤル> …	26
受話器を置いたまま話す …… <ハンズフリー通話> …	27
相手が出るまで 自動でかけ直す …… <リピートダイヤル> …	29
プッシュホンサービスなどを 利用するときは …… <通話中PB信号送出> …	30
短縮番号でかける …… <短縮発信> …	31
ワンタッチでかける ……	34
電話で会議する …… <会議通話> …	37
市販の電話機を使う …… <一般電話機> …	39
こんな使いかたもできます ……	42



## 付 録

ランプ状態の点灯・点滅について ……	44
文字入力のしかた ……	45



# 本システムを安全に正しくお使いいただくために

— 必ずお読みください —

あなたや他の人々への危害や財産の損害を未然に防ぎ、製品を安全に正しくお使いいただくために守っていただきたい事項を示しています。

**⚠ 警告** : 人が死亡するまたは重傷を負う可能性が想定される内容を示しています。

**⚠ 注意** : 人が傷害を負う可能性が想定される内容および物的損害のみの発生が想定される内容を示しています。

絵表示の例



⊘記号は禁止の行為であることを告げるものです。

## ⚠ 警告

本機の上や近くに、花瓶、植木鉢などのように水の入った容器または小さな金属物を置かないでください。水が入ったり、異物が入った場合、火災・感電・故障の原因となります。



## ⚠ 注意

主装置のカバーは、工事・保守者以外の方は開けないでください。内部に触ると、感電・けがの原因となります。



## お 願 い

- ・ テレビやラジオ、強い磁石などの近くでは使用を避けてください。故障の原因となります。
- ・ 高周波雑音を発生する高周波マシン、電気溶接機などの近くではご使用を避けてください。故障の原因となります。

本ページの注意事項は、電話機をお使いいただくための一部の表記です。詳しいお取り扱いの注意については、別添の『取扱説明書』に記載されている「安全に正しくお使いいただくために」を必ずお読みください。

## 電話機の清掃について

乾いた柔らかい布でふきとってください。

特に汚れのひどいときは、台所用中性洗剤を薄め、柔らかい布に含ませて、かたくしぼってからふいてください。アルコール、ベンジン、シンナーなどの薬品や化学雑巾のご使用は避けてください。



# 電話機のボタンと表示について

## 各ボタンの使いかた

ここでは、24 ボタン IP 多機能電話機を例に説明しています。

**表示器**  
次ページ参照

**大型ランプ**  
外線や内線からの着信時に点滅します。また、ボイスメールを利用している場合、メッセージが録音されていると点滅します。

**スピーカー**

**ダイヤルボタン**

**マイク**  
受話器を置いたまま話するとき、このマイクに向かって話します。

**Exit** … Exitボタン  
メニューなどの操作を終了して、待ち受け画面を表示させるときなどに使います。

**ソフトキー** … ソフトキー  
発信履歴を確認したり、短縮番号に登録されている相手先を検索したり、各機能の設定時に表示器に表示された項目を選択するときなどに使います。

**Help** … Helpボタン  
ファンクションボタンに登録されている機能を確認するときなどに使います。

**ファンクションボタン** (ランプ付き) … ファンクションボタン (ランプ付き)  
外線にかけるときに使います。また、相手の電話番号や内線番号を登録してワンタッチで電話をかけたり、いろいろな機能を登録してワンタッチで操作することもできます。

**フック** … フックボタン (ランプ付き)  
受話器を戻さないで外線通話を切るときや、キャッチホンサービスを利用するときに使います。

**特殊** … 特殊ボタン (ランプ付き)  
いろいろな機能を設定するときなどに使います。

**転送** … 転送ボタン (ランプ付き)  
通話をほかの人に取り次ぐときに使います。

**スピーカー** … スピーカボタン (ランプ付き)  
受話器を置いたまま、電話をかけるときに使います。

**クリア** … クリアボタン (ランプ付き)  
メニューの操作中、1つ前の状態に戻すときに使います。

**メニュー** … メニューボタン  
電話機のローカルメニューを表示するときに使います。

**再/短** … 再/短

**確定ボタン** … 確定ボタン  
ショートカットメニューを表示したり、メニューの選択項目を確定するときに使います。

**保留** … 保留ボタン  
通話を保留にするときに使います。

**応答** … 応答ボタン (ランプ付き)  
外線からの電話を受けるときに使います。応答ランプは、外線から電話がかかってくると点滅します。

**発信** … 発信ボタン (ランプ付き)  
外線に電話をかけるときに使います。

**<上下キー (ボリューム)>**  
受話音量や着信ベル音量および、表示器の濃さを調整するときに使います。

**<右キー (電話帳検索)>**  
センター電話帳、共通短縮、グループ検索、内線検索の画面を表示するときに使います。

**<左キー (再/短)>**  
最後にかけた相手にかけ直したり発信履歴や着信履歴を検索したりするとき、短縮ダイヤルを使ってかけるときなどに使います。

**マイク** … マイクランプ  
マイクが使える状態のときに点灯します。

## 電話機のボタンと表示について

### 表示器

表示器は電話機を使用していない場合、次のように表示されます。



- ・ここで紹介している表示例は、デジタル多機能電話機、IP 多機能電話機の出荷時（初期値）のものです。
- ・表示例は、実際のものとは異なる場合があります。

デジタル多機能電話機



IP 多機能電話機（ポータルモード）

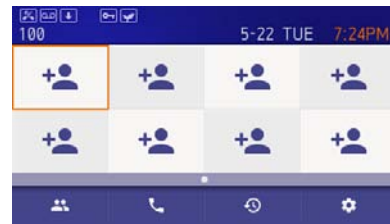

IP 多機能電話機では電話機を使用していない場合の表示モードに次のような種類があります。

ポータルモード（初期値）

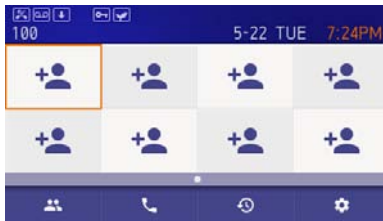

クラシックモード



- ・デジタル多機能電話機では、表示モードは選べません。
- ・クラシックモードを使用するには、工事段階での設定が必要です。

ポータルモードではポップアップ画面を表示することで、クラシックモードと同じように電話機を操作することができます。



● ポップアップ画面を表示させるには

- 1 電話機が待機中  
通話中や保留中などの場合は、ポップアップ画面は自動で表示されます。
- 2 左から2番目のソフトキーを押す  
ポップアップ画面が表示されます。

電話機各ボタンについては、5ページの「各ボタンの使いかた」を参照してください。

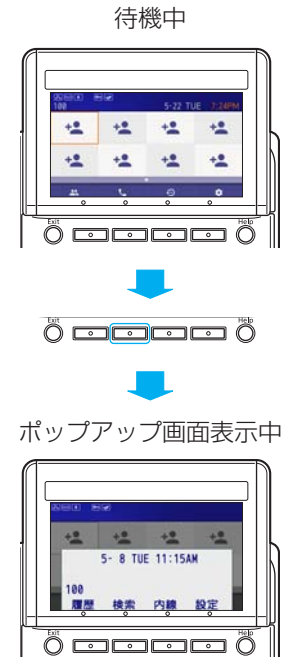

● ポップアップ画面を消すには

- 1 ポップアップ画面表示中
- 2 <sup>Exit</sup>○を押す  
表示されていたポップアップ画面が消えて待機中の画面に戻ります。

電話機各ボタンについては、5ページの「各ボタンの使いかた」を参照してください。

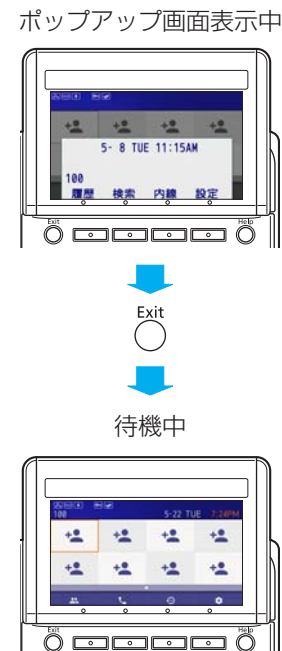

## 電話機のボタンと表示について

電話機の状態によって、次のように表示されます。



- ・ここで紹介している表示例は、デジタル多機能電話機（初期値）のものです。
- ・工事段階での設定によって、表示内容は異なります。
- ・表示器上のアイコンの意味については、取扱説明書を参照してください。

### 電話機を使用していないとき

VM	2-1	WED	2:10PM	1段目
100				2段目
履歴	検索	内線	設定	3段目
				4段目

- 1段目：アイコン
- 2段目：日付、曜日、時刻
- 3段目：内線番号、名前
- 4段目：ソフトキーのメニュー

### 外線と通話中のとき

使用している外線の名称	通話時間
LINE 001	05:30
リポート	録音 会議

- 表示器の中段には、次の内容が表示されます。
- ・電話をかけたとき：右端に通話料金の目安を表示
  - ・電話を受けたとき：左端に“応答”と表示

### 外線にかけるとき

使用している外線の名称	相手の電話番号
LINE 001	01234567
リポート	録音 会議

### 内線を呼出中のとき

呼出中の表示	相手の内線番号または名前
2-1 WED 2:10PM	
呼出	120
信/音	ステップ メッセージ ↓

### 内線と通話中のとき

通話中の表示	相手の内線番号または名前
2-1 WED 2:10PM	
通話	120
会議	

# 音の大きさや表示の濃さを調整するには

## 音の調整



### 受話器の音量調整

通話中に相手の声が大きすぎる、または聞こえにくいなどのときに、調整します。  
電話を切ると、調整前の音量に戻ります。

**通話中にボタンを押す**

### スピーカの音量調整

スピーカから聞こえる声の大きさを調整します。  
音量は14段階で調整できます。

**スピーカで通話中にボタンを押す**

### ベルの音量調整

着信したときのベル音を調整します。  
音量は13段階で調整できます。

**ベルが鳴っているときにボタンを押す**

### 話中着信音の音量調整

話中時に電話がかかってきたときに鳴る話中着信音を調整します。  
電話機を使っていないときに調整します。

**受話器を上げて⑨③⑦を押し、擬似着信音が鳴っているときにボタンを押す**



**ベルの音量調整も連動して変化します**

## 明るさの調整



### 表示器の濃さを調整

電話機を使っていないときに調整します。IP多機能電話機では表示器の濃さ調節はできません。

**表示器を見ながらボタンを押す**



**電話機を使っていない状態で操作してください**

受話器を上げていたり、着信ベルが鳴っているときに操作すると、受話器やベルの音量が調整されてしまいます。

音の大きさや表示の濃さを調整するには

## 電話機の角度を調整する

電話機を使いやすい角度に調整することができます。電話機の裏面にある台座部（チルトレグ）を引き出してください。

### ● チルトレグで角度を上げるには

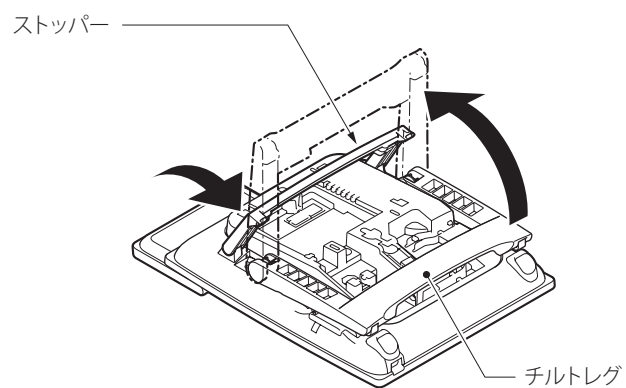

### ● チルトレグで角度を下げるには

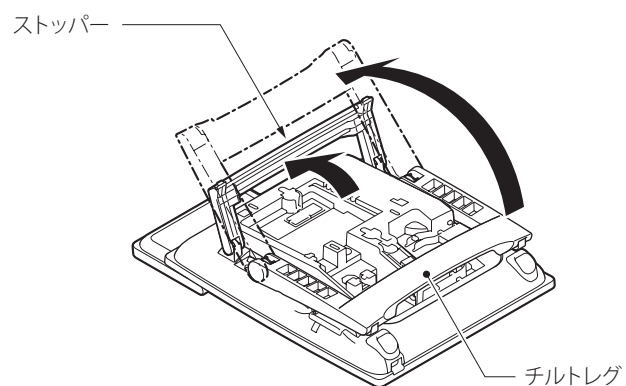

# パネルの取り扱いかた

## パネルの取り外しかた

- 1 パネル右側のすき間に、先のとがった棒などを軽く差し込む
- 2 軽く上に持ち上げて取り外す
- 3 示名条片を取り外す

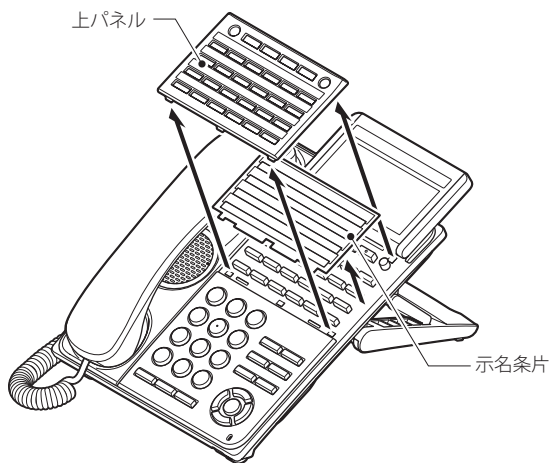

## パネルの取り付けかた

- 1 電話機のボタンに合わせて示名条片をかぶせる
- 2 電話機のボタンに合わせてパネルをかぶせてから“パチッ”と音がするまで四隅を押さえる

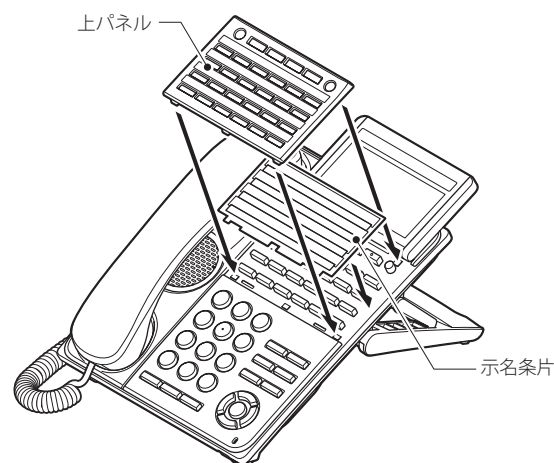

パネルにキズが付いているように見える  
光の当たりかたによって、パネルの穴の周囲などにキズのようなスジが入って見えることがあります。これはプラスチックの成形過程で生じるもので、構造および機能に問題はありません。安心してお使いください。

### 示名条片とは？

ボタンに割り付けてある機能の名称や、電話の相手先の名前などを記入して、電話機を使いやすくします。

詳しくは、販売店にご相談ください。



パネルは確実に取り付けてください  
パネルがずれて、パネルでボタンが押されたままになると、誤動作の原因となります。

短縮ダイヤル早見表（別売品）の取り付けかた

- 1 電話機背面のホルダー差込み口にホルダーを差し込む
- 2 短縮ダイヤル早見表をホルダーに取り付ける

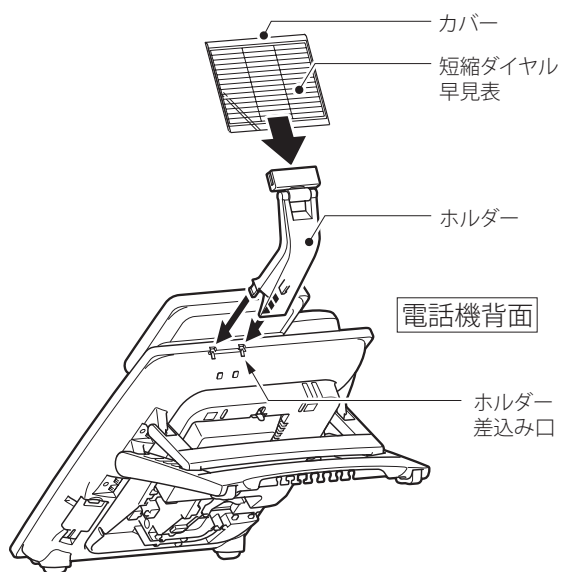

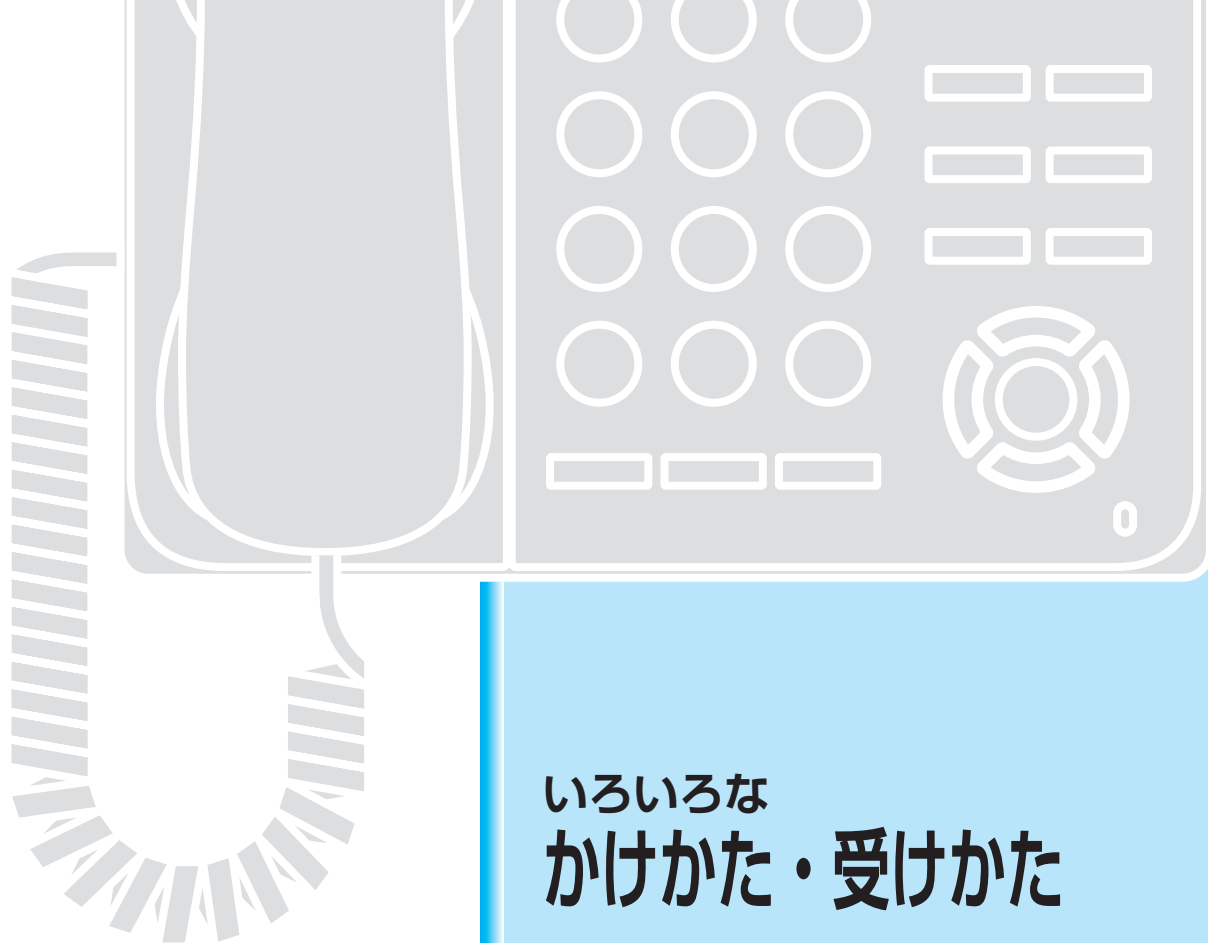

## いろいろな かけかた・受けかた

- 外線に電話をかける…………… 14  
＜外線通話＞
- 内線に電話をかける…………… 16  
＜内線通話＞
- 外線からの電話を受ける…………… 17
- 内線からの電話を受ける…………… 18
- こんなかけかたもできます…………… 19  
＜メモダイヤル＞



### 発信ボタンでかける

IP 多機能電話機をポータルモードでお使いのときは、ポップアップ画面を表示させてから操作を行います。

ポップアップ画面の表示のしかたについては「ポップアップ画面を表示させるには」を参照してください。

- 1**  を押す  
発信ボタンが緑点灯して、スピーカからダイヤルトーン（ツー…）が聞こえます。
- 2** 相手の電話番号を押す
- 3** 受話器を上げる

相手が出たら通話します。

### こんな機能です

受話器を置いたまま外線ボタンまたは発信ボタンを押すと、ダイヤルトーンが聞こえます。このあと相手の電話番号を押すと、外線に電話がかけられます。

### こんな使いかたができます

押した電話番号がディスプレイに表示され、相手の電話番号を確認することができます。また、受話器を上げて外線ボタンを押してからでも、かけられます。

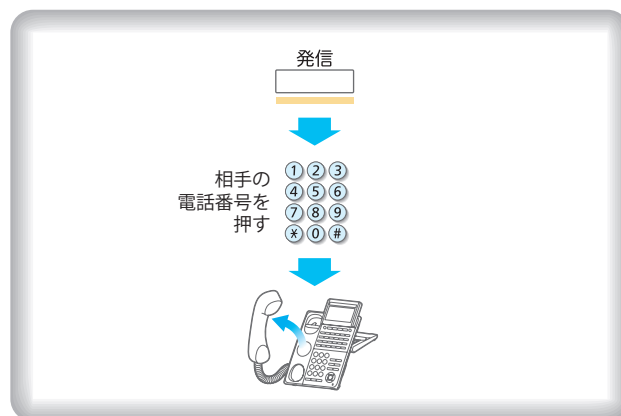





## 外線ボタンでかける

**1**  (外線) を押す  
外線ボタンが緑点灯して、スピーカからダイヤルトーン（ツー…）が聞こえます。

**2** 相手の電話番号を押す

**3** 受話器を上げる

相手が出たら通話します。

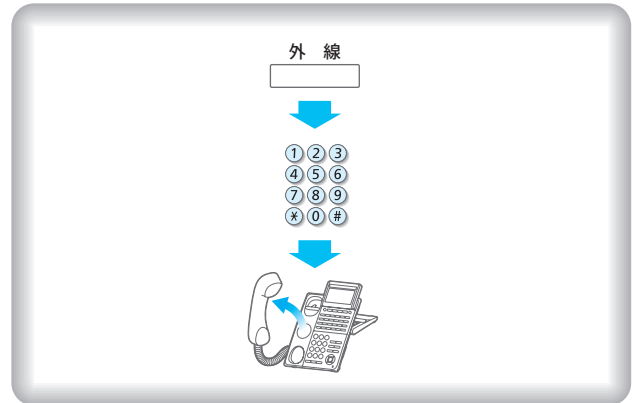

# 内線に電話をかける

内線通話



## こんな機能です

本システムに接続されている電話機どうしで、通話することができます。このとき通話料金はかかりません。

## こんな使いかたができます

先に受話器を上げてから、内線番号を押してもかけられます。このときは、スピーカボタンを押す必要はありません。



## かけかた

- 1** **スピーカ** を押す  
スピーカボタンが赤点灯して、ダイヤル  
トーン（ツーツーツー…）が聞こえます。
- 2** 相手の内線番号を押す
- 3** 受話器を上げる

相手が出たら通話します。

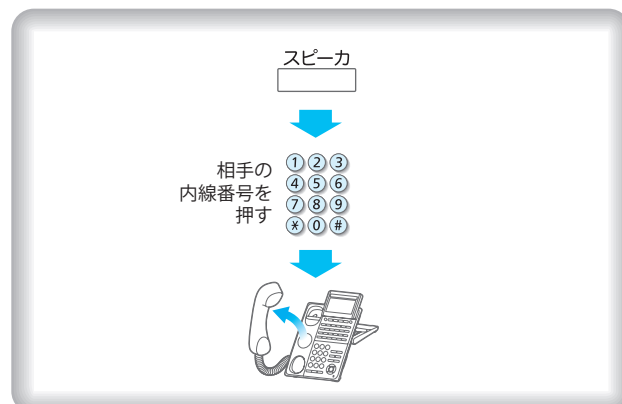

# 外線からの電話を受ける



## こんな機能です

外から電話がかかってきたとき、点滅している外線ボタンまたは応答ボタンを押すと、外線からの電話が受けられます。

## こんな使いかたができます

先に受話器を上げてから、応答ボタンまたは外線ボタンを押しても受けすることができます。



## 応答ボタンで受ける

- 1** 外線が着信中  
外線着信音が鳴り、大型ランプが赤点滅し、  
応答ボタンが赤点滅します。
- 2**  を押す
- 3** 受話器を上げる

相手と通話します。

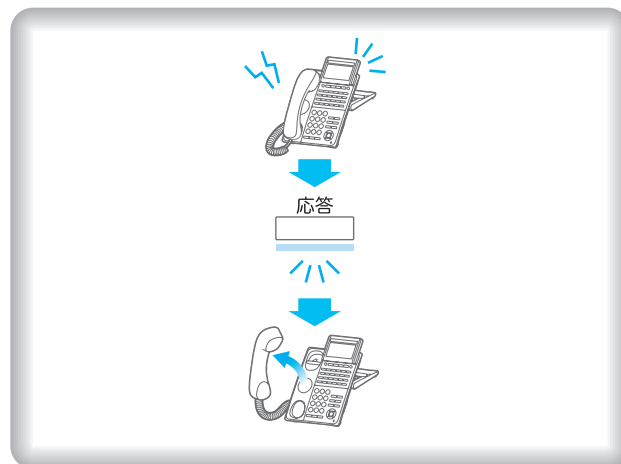

## 外線ボタンで受ける

- 1** 外線が着信中  
外線着信音が鳴り、大型ランプが赤点滅し、  
外線ボタンが赤点滅します。
- 2**  (外線) を押す
- 3** 受話器を上げる

相手と通話します。

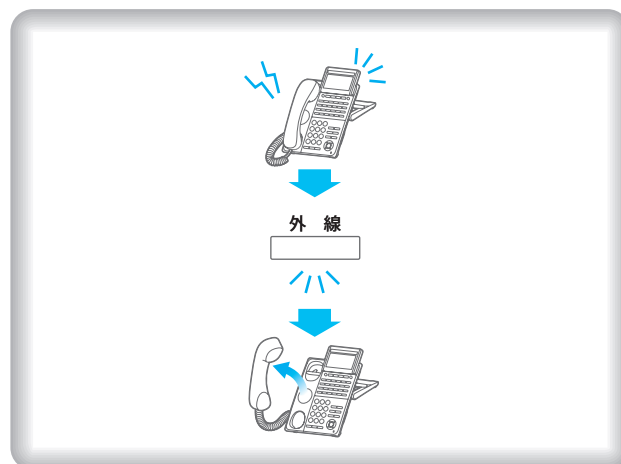

# 内線からの電話を受ける



## こんな機能です

大型ランプが赤点滅して、内線着信音が聞こえたら、内線からの電話です。そのまま受話器を上げると通話ができます。

## こんな使いかたができます

着信音と同時に、かけてきた相手の内線名称が表示されるので、誰からの内線か、確認することができます。



## 受けかた

- 1** 内線が着信中  
内線着信音が鳴り、大型ランプが赤点滅します。
- 2** 受話器を上げる  
相手と通話します。

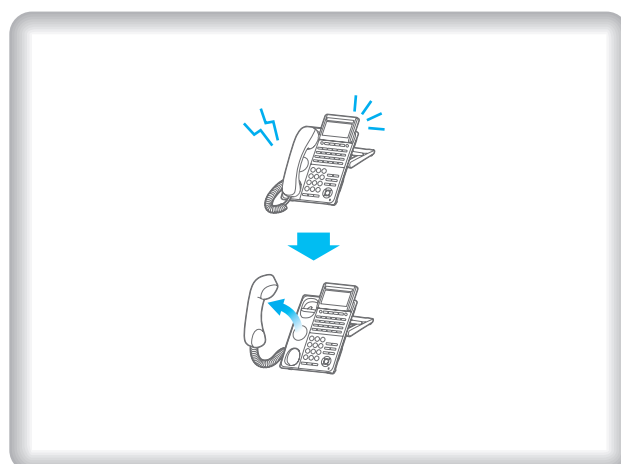

# こんなかけかたもできます

電話のかけかたには、本書に記載されているもののほかにも、たくさんのかけかたがあります。別添の『取扱説明書』には、それらの便利なかけかたについて記載されています。

ここでは、便利なかけかたのひとつ「メモダイヤル」をご紹介します。

## ● メモダイヤル

外線と通話中に聞いた電話番号を、メモを書く代わりに、電話機のメモダイヤルボタンに記憶させることができます。また、記憶した番号を、あとで呼び出してから電話をかけることができます。

※ メモダイヤルを利用するには、電話機に「メモダイヤルボタン」を割り付けておく必要があります。詳しくは『取扱説明書』の「システム管理者の方へ」を参照してください。

メモダイヤルで

電話番号を登録する



メモダイヤルで

電話をかける

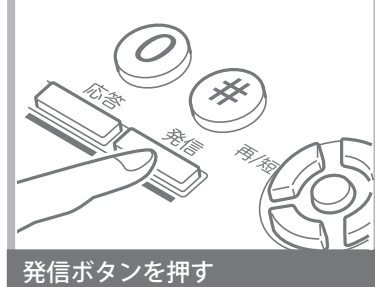



## 保留する・取り次ぐ

相手に待ってもらうには…………… 21  
＜保留＞

電話を取り次ぐには…………… 22  
＜転送＞

# 相手に待ってもらうには

保留



## こんな機能です

外線または内線の通話中に、相手を少し待たせるとき、メロディーを流して保留にすることができます。保留のメロディーが流れているときは、相手側にこちらの声は聞こえません。また、保留にしたまま90秒（初期値）経つと、保留警報音が鳴り、保留のままであることを知らせてくれます。

## こんな使いかたができます

他の人に、電話を取り次ぐときにも便利です。  
電話を取り次ぐには → 次ページ



## 保留のしかた

1 通話中

2  を押す

保留した外線ボタンが緑点滅します。  
内線通話を保留すると、特殊ボタンが緑点滅します。

3 受話器を戻す

これで、通話が保留できました。



## 通話を再開する

1 受話器を上げる

2  (外線) (緑点滅) を押す

内線保留のときは、特殊ボタンを押します。

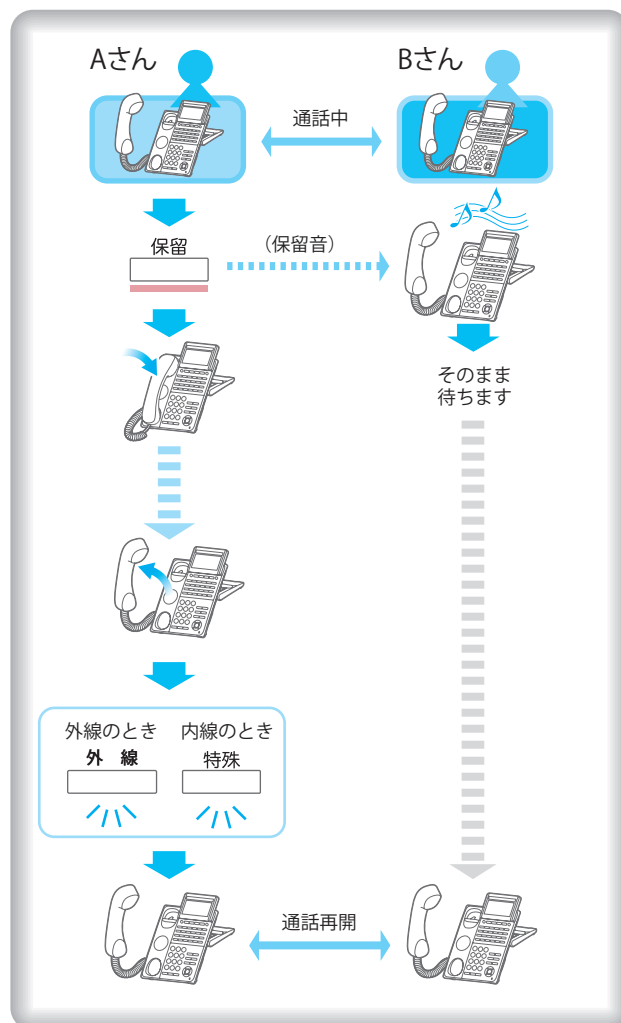

相手と通話します。





## 近くの人に取次ぐ

例：AさんがBさんに、口頭で外線通話を取り次ぐ場合

- 1 Aさんが通話中
- 2  を押す  
外線ボタンが緑点滅します。通話の相手に保留音が流れ、通話が保留されます。
- 3 受話器を戻す
- 4 口頭で保留中の外線番号を伝える
- 5 Bさんが受話器を上げる
- 6  (外線) (赤点滅) を押す  
Aさんから聞いた外線番号のボタンを押します。  
外線ボタンが緑点灯に変わります。

Bさんは、外線の相手と通話します。

## こんな機能です

かかってきた電話をいったん保留にして、他の人に代わってもらうことができます。

## こんな使いかたができます

電話を代わってもらいたい相手が自分の近くにいるときは、直接口頭で用件を伝えたあとに、電話を代わってもらいます。

また、相手が自分と離れた場所にいるときは、内線で呼び出して用件を伝えたあとに、電話を代わってもらいます。

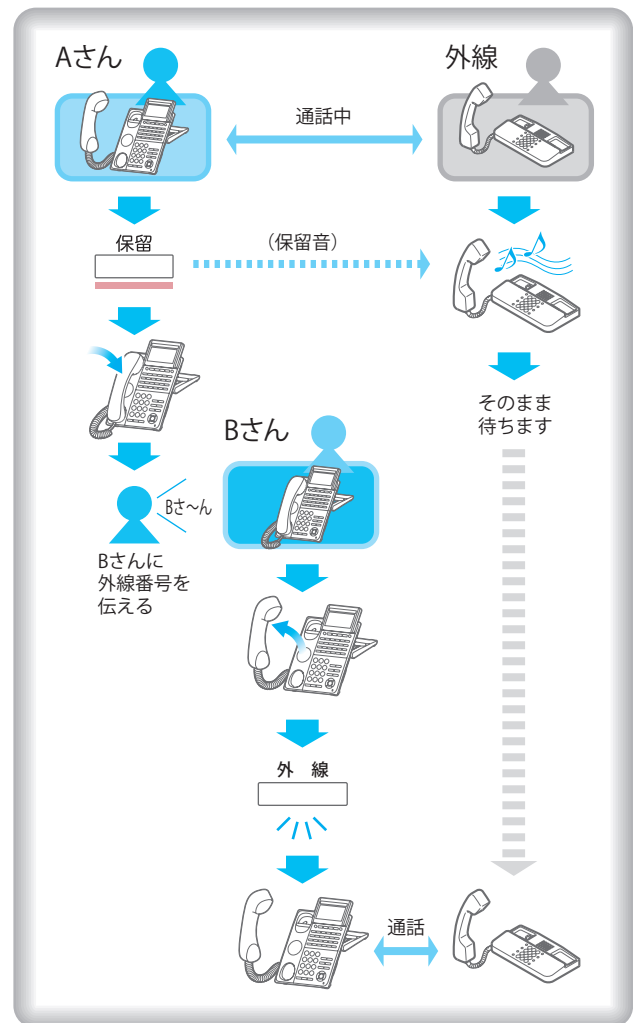



## 離れた人に取り次ぐ

例：AさんがCさんに内線を使って外線通話を取り次ぐ場合

- 1 Aさんが通話中
- 2 **保留** を押す  
外線ボタンが緑点滅します。  
通話の相手に保留音が流れ、通話が保留されます。
- 3 Cさんの内線番号を押す
- 4 内線通話で用件を伝える  
Aさんは用件を伝えます。  
Cさんは受話器を上げたまま待ちます。
- 5 Aさんが **転送** を押す  
保留されていた通話が自動的にCさんにつながります。

Cさんは、外線の相手と通話します。



転送ボタンを押さずに転送できるようにしたい

受話器を戻すだけで転送するには、工事段階での設定が必要です。

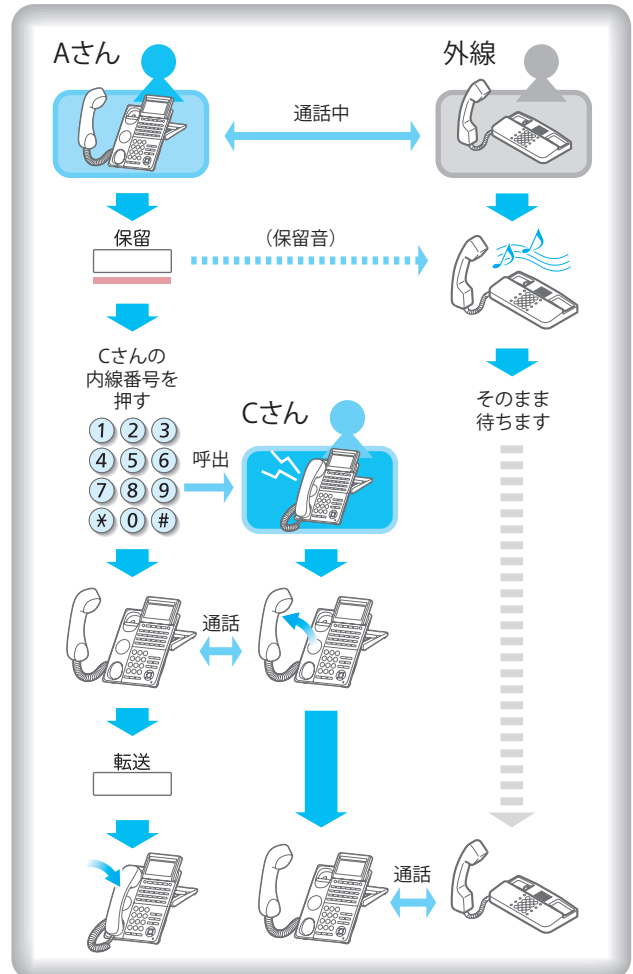

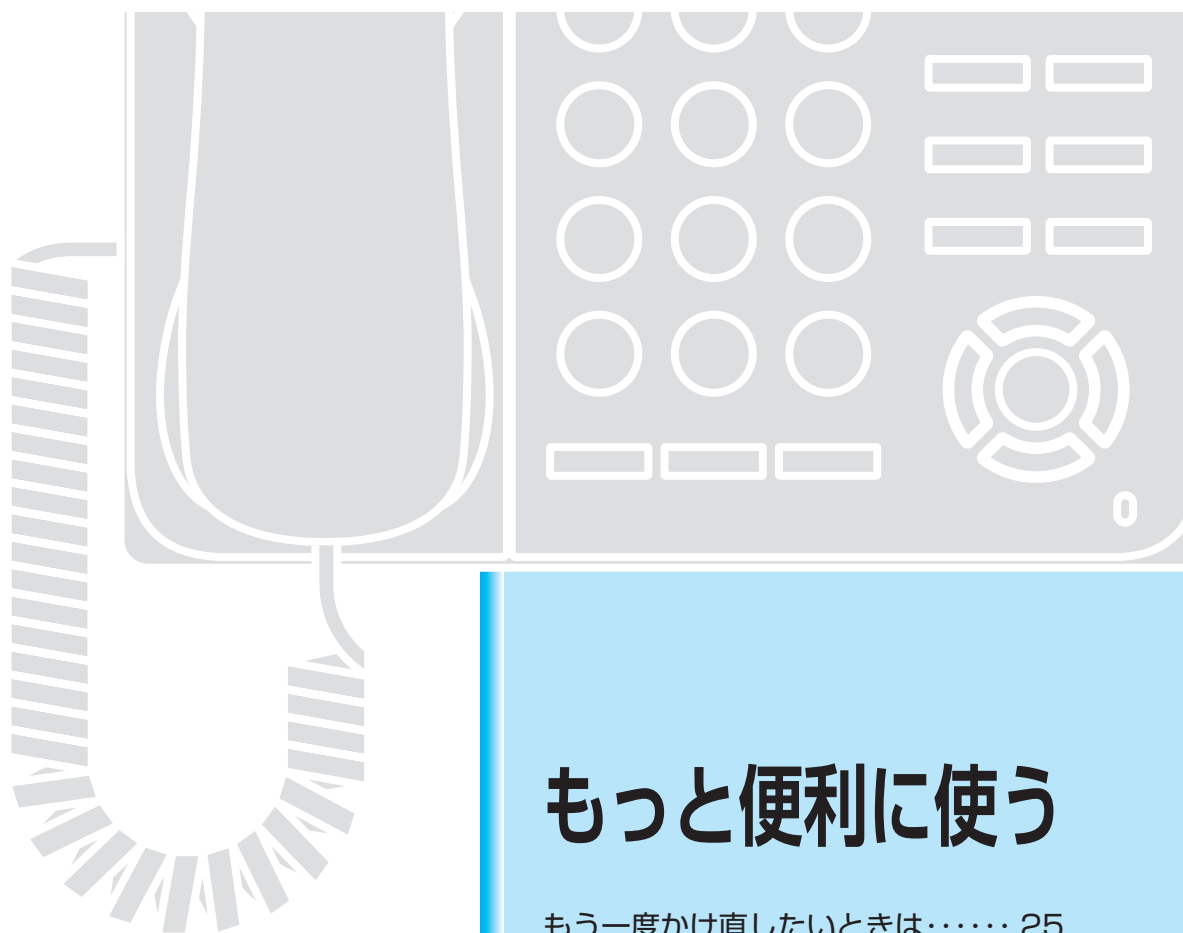

## もっと便利に使う

- もう一度かけ直したいときは…… 25  
＜再ダイヤル＞
- 先に電話番号を押してからかける… 26  
＜プリセットダイヤル＞
- 受話器を置いたまま話す…… 27  
＜ハンズフリー通話＞
- 相手が出るまで自動でかけ直す…… 29  
＜リピートダイヤル＞
- プッシュホンサービスなどを利用するときは … 30  
＜通話中 PB 信号送出＞
- 短縮番号でかける…… 31  
＜短縮発信＞
- ワンタッチでかける…… 34
- 電話で会議する…… 37  
＜会議通話＞
- 市販の電話機を使う…… 39  
＜一般電話機＞
- こんな使いかたもできます…… 42

# もう一度かけ直したいときは

再ダイヤル



## こんな機能です

最後にかけた相手の電話番号を、電話機が記憶しています。もう一度かけ直したいとき、簡単な操作でかけ直しができます。

## こんな使いかたができます

相手が話中だったときや、通話をいったん切る必要があるとき、用件を言い忘れたときなどに便利です。



## 操作のしかた

IP 多機能電話機をポータルモードでお使いのときは、ポップアップ画面を表示させてから操作を行います。

ポップアップ画面の表示のしかたについては「ポップアップ画面を表示させるには」を参照してください。

- 1  (再/短) を押す
- 2 受話器を上げる  
最後にかけた相手に発信します。

相手が出たら通話します。

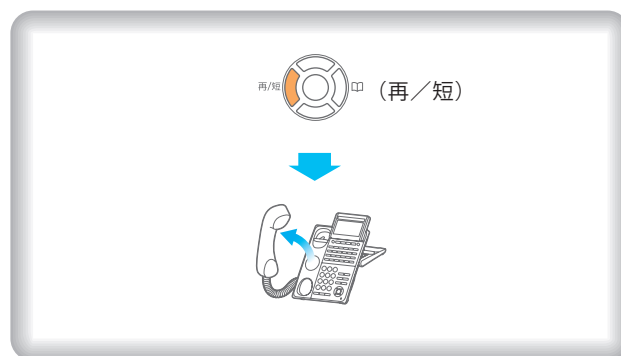

# 先に電話番号を押してからかける

プリセットダイヤル

## こんな機能です

外に電話をかけるとき、先に相手の電話番号を押し、表示器で確認したあと発信することができます。

## こんな使いかたができます

長い桁の電話番号を押すときなど、電話のかけ間違いを防ぐことができます。



## かけかた

IP 多機能電話機をポータルモードでお使いのときは、ポップアップ画面を表示させてから操作を行います。

ポップアップ画面の表示のしかたについては「ポップアップ画面を表示させるには」を参照してください。

- 1 相手の電話番号を押す
- 2 表示器で番号を確認する
- 3  発信 または  (外線) を押す
- 4 受話器を上げる

相手が出たら通話します。

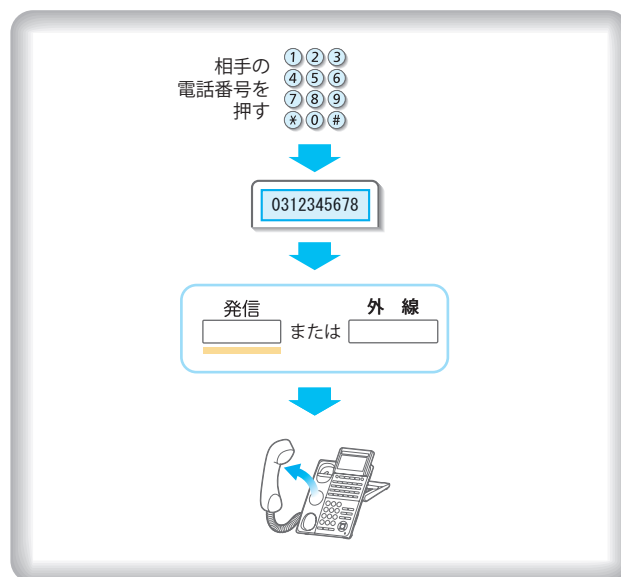

# 受話器を置いたまま話す

ハンズフリー通話



## こんな機能です

受話器を置いたまま、電話機に付いているスピーカとマイクを使って、通話することができます。

## こんな使いかたができます

作業をしながら通話でき、また同席している複数の人が通話に参加できます。



## 準備のしかた

IP 多機能電話機をポータルモードでお使いのときは、ポップアップ画面を表示させてから操作を行います。

ポップアップ画面の表示のしかたについては「ポップアップ画面を表示させるには」を参照してください。

1

 を押す

特殊ボタンが赤点灯します。

2

① を押す

マイクランプが赤点灯し、特殊ボタンが消灯します。

これで、準備ができました。



### 解除したい

上記の操作をもう一度行くと、マイクランプが消灯し、解除されます。

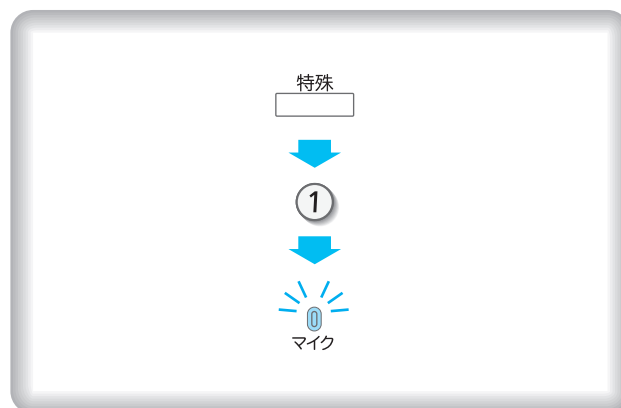

## 受話器を置いたまま話す <ハンズフリー通話>



### かけかた

IP 多機能電話機をポータルモードでお使いのときは、ポップアップ画面を表示させてから操作を行います。

ポップアップ画面の表示のしかたについては「ポップアップ画面を表示させるには」を参照してください。

#### 1 を押す

内線にかけるときは、スピーカボタンを押します。

#### 2 相手の電話番号を押す

相手が出たら通話します。



### ハンズフリー通話中のときは

- ・騒がしい所や、音が反響しやすい場所では受話器で通話してください。
- ・なるべく、電話機の前 50cm 程度の所でお話してください。
- ・相手と交互にお話してください。同時に話すとき相手の声が途切れることがあります。
- ・相手の声を聞くととき、スピーカの音量をむやみに大きくしないでください。

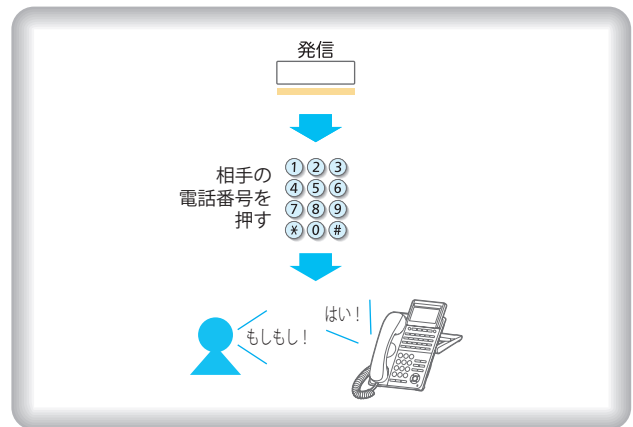

### 受けかた

#### 1 着信中

#### 2 を押す

着信中の外線ボタンを押しても、応答できません。

内線からの呼び出しを受けるときは、スピーカボタンを押します。ただし、音声で呼び出されたときは、着信と同時に内線通話がつながり、かけてきた相手の声が聞こえ、通話することができます。

相手と通話します。

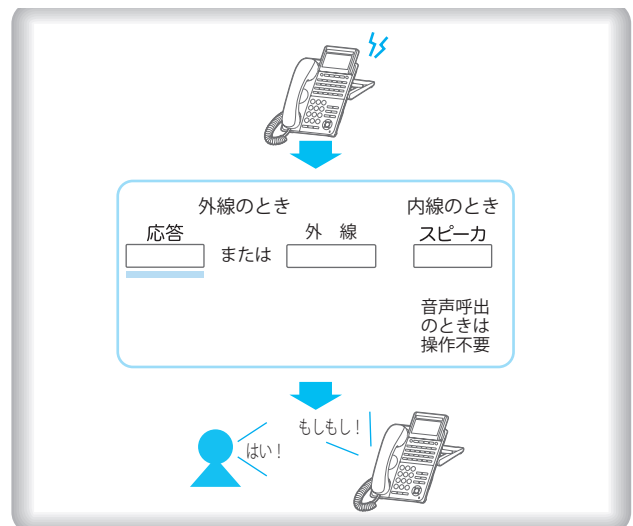



# 相手が出るまで自動でかけ直す

リピートダイヤル



## 設定のしかた

- 1 相手が話中
- 2  を押す
- 3  (再/短) を押す  
今かけている電話番号が表示されます。
- 4 受話器を戻す  
約 60 秒おきに 3 回、相手にかけ直します。  
1 回の呼出時間は約 30 秒間です。

相手が出たら受話器を上げて通話します。

## こんな機能です

電話をかけた相手が話中だったり、出なかったとき、一定の間隔おきに相手が出るまで、何度でも自動でかけ直します。

## こんな使いかたができます

いつも話中が多い相手に電話をかけるときや、何度もかけ直す手間を省きたいときに使います。

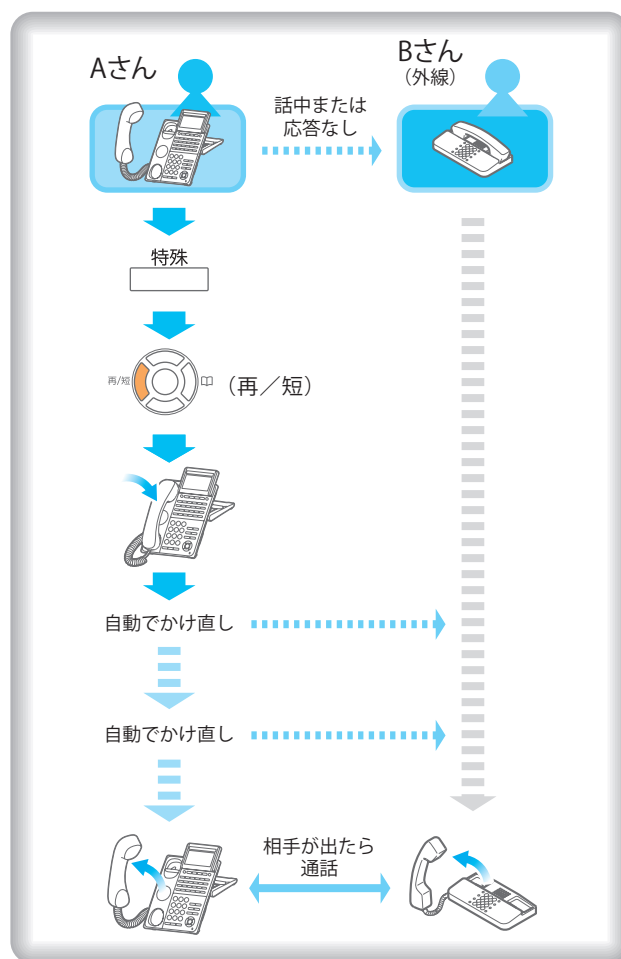

### それでも相手が出ないときは

3 回かけ直しても相手が出ないときは、リピートダイヤルが自動的に解除されます。

### 解除したいときは

次のいずれかの方法で解除できます。

- ・ 待機中に特殊ボタン→十字キーの左 (再/短) の順に押す
- ・ 自動で発信中に、受話器を一度上げて戻す

### かけ直す回数や間隔を変えたい

工事段階での設定が必要です。詳しくは販売店にご相談ください。

# プッシュホンサービスなどを利用するときは 通話中 PB 信号送出



## こんな機能です

ダイヤル回線（DP）をお使いの方が、プッシュホンサービスを利用したいとき、一時的にプッシュ信号（PB）を送ることができます。

## こんな使いかたができます

次のようなプッシュホンサービスを利用するときに使います。

- ・銀行のテレホンバンキングサービス
- ・チケットの電話予約サービス



## 操作のしかた

- 1** 通話中
- 2** **#** を押す
- 3** 相手に送りたい番号を押す
- 4** 受話器を戻す  
電話を切ると、プッシュ信号の送出は解除されます。



### いつでもプッシュ信号を送れるようにしたい

相手につながると、自動的にプッシュ信号を送れるようにするには、工事段階の設定が必要です。詳しくは販売店にご相談ください。

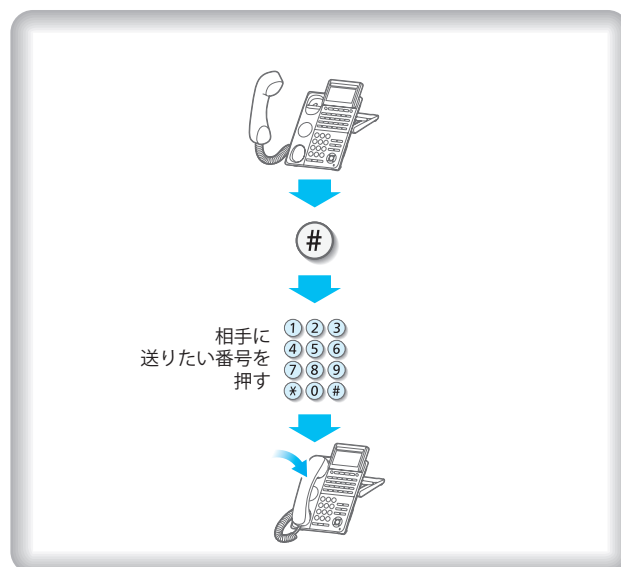





### かけかた

IP多機能電話機をポータルモードでお使いのときは、ポップアップ画面を表示させてから操作を行います。

ポップアップ画面の表示のしかたについては「ポップアップ画面を表示させるには」を参照してください。

**1**  (再/短) を押す

**2** 短縮番号を押す  
登録されている電話番号と名前が表示されます。

**3** 受話器を上げる

相手が出たら通話します。



#### 登録した短縮番号がわからない

“検索”のソフトキーを押すと、検索メニューが表示されます。メニューに従って、該当のソフトキーを押してください。

### こんな機能です

前もって相手の名前と電話番号を短縮番号に登録することができます。かけるときに短縮番号を押すだけでかけられます。

### こんな使いかたができます

短縮番号には、次のような種類があります。

- ・個別短縮 (900～919)  
電話機ごとに利用できる短縮番号です。  
登録・削除は電話機の利用者が行うことも、システム管理者がまとめて行うこともできます。
- ・共通短縮 (000～899)  
すべての電話機で共有する短縮番号です。  
登録・削除はシステム管理者が行います。

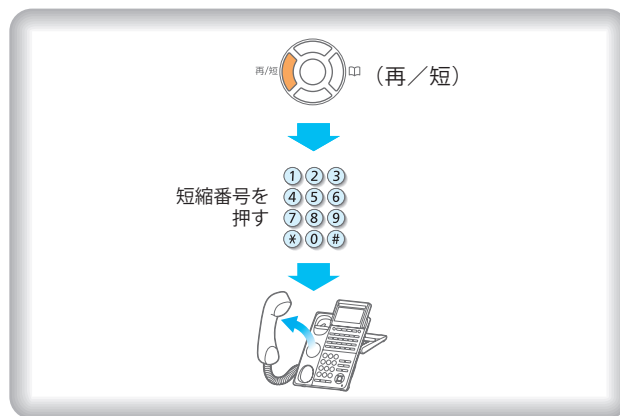

## 短縮番号でかける < 短縮発信 >



### 部署ごとに短縮番号を使いたい

任意の部署ごとに利用できる「グループ短縮番号」があります。登録・削除はシステム管理者が行います。詳しくは、販売店にご相談ください。

### 短縮番号の使用が 100 件未満のとき

下記のように設定すると、短縮番号の桁数を減らすことができます。

・ 個別短縮 (80 ~ 99)                      ・ 共通短縮 (00 ~ 79)

工事段階での設定が必要です。詳しくは、販売店にご相談ください。

### 短縮番号の使用が 1000 件を超えるとき

短縮ダイヤルの選択桁数として 4 桁 (0000 ~ 9999) を選択できるように工事段階で設定できます。詳しくは、販売店にご相談ください。



短縮番号の使用開始後に、短縮番号選択の桁数 000 ~ 999 を 0000 ~ 9999 に変更した場合、3 桁で選択していた範囲も 4 桁の短縮番号選択に変更されます。

(例 : 010 の指定が、0010 に変更となります。)













## 登録のしかた

ここでは、電話機ごとに登録ができる、個別短縮について説明します。

- ・登録できる件数：20 件
- ・使える短縮番号：900～919

例：短縮番号 900 に相手の電話番号と名前を登録します

- 1  を押す
- 2    を押す  
\*04 は、短縮に登録するための番号です。
- 3    を押す
- 4 相手の電話番号を入力する  
続けて内線番号も登録したいときは、電話番号のあとに転送ボタン（ポーズ）を押し、次に内線番号を押します（追加ダイヤルイン等の場合）。  
名前を登録しない場合は、手順 7 へ進んでください。
- 5  を押す
- 6 相手の名前を入力する  
文字入力のしかた→ p42
- 7  を押す
- 8  を押す

これで、登録ができました。

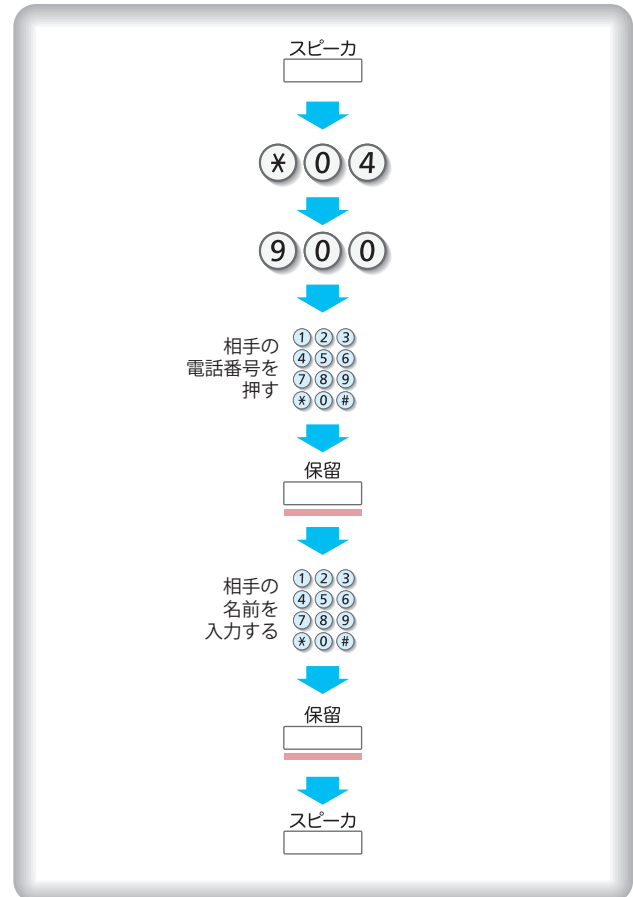

### 登録内容を確認したい

Help ボタン→十字キーの左（再/短）の順に押したあと、確認したい短縮番号を押してください。IP 多機能電話機をポータルモードでお使いのときは、ポップアップ画面を表示させてから操作を行います。確認が終わったら、Exit ボタンを押します。

### 登録内容を消去したい

スピーカーボタン→\*04の順に押したあと、消去したい短縮番号を押してください。表示されている内容を確認してから、Exit ボタン→スピーカーボタンの順に押します。

# ワンタッチでかける



## こんな機能です

ファンクションボタンに、電話番号や内線番号、または、いろいろな機能を登録しておくことで、ワンタッチで操作することができます。

## こんな使いかたができます

ファンクションボタンに登録できるのは、次の番号です。

- ・ 外線番号（24桁まで）
- ・ 内線番号

また、次のような番号を登録するときは、『取扱説明書』を参照してください。

- ・ ボイスメールのメールボックス番号
- ・ 短縮番号
- ・ 特殊番号



## かけかた

1

□ を押す

登録済みのファンクションボタンを押してください。

2

受話器を上げる

相手が出たら通話します。

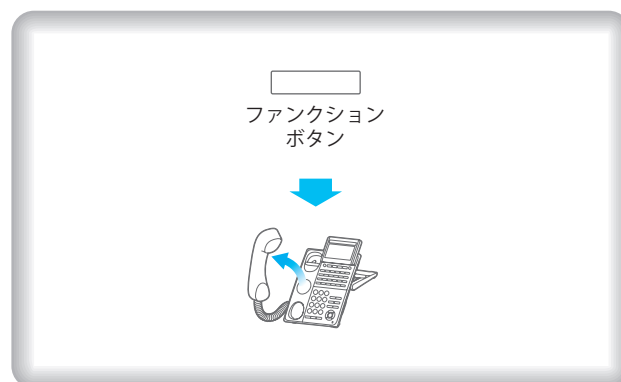



## 登録のしかたく外線番号

- 1 **1**  を押す
- 2 **2** ⑨ ① ⑦ を押す  
917は、ワンタッチに登録するための番号です。
- 3 **3**  を押す  
登録したいファンクションボタンを押してください。
- 4 **4** ① ① を押す  
この01は、ワンタッチの機能番号です。
- 5 **5** ① を押す  
この0は、外線にかけるための番号です。
- 6 **6** 相手の電話番号を入力する  
続けて内線番号も登録したいときは、電話番号のあとに転送ボタン（ポーズ）を押し、次に内線番号を押します。
- 7 **7**  を押す
- 8 **8**  を押す

これで、登録ができました。

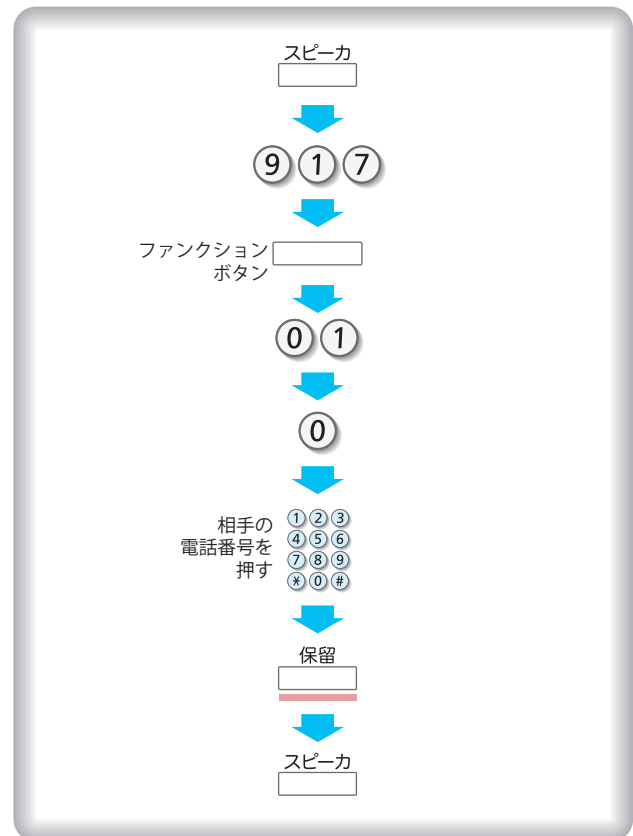

## ワンタッチでかける



### 登録のしかた<内線番号

- 1**  を押す
- 2** ⑨ ① ⑦ を押す  
917は、ワンタッチに登録するための番号です。
- 3**  を押す  
登録したいファンクションボタンを押してください。
- 4** ① ① を押す  
この01は、ワンタッチの機能番号です。
- 5** 登録したい内線番号を入力する
- 6**  を押す
- 7**  を押す

これで、登録ができました。

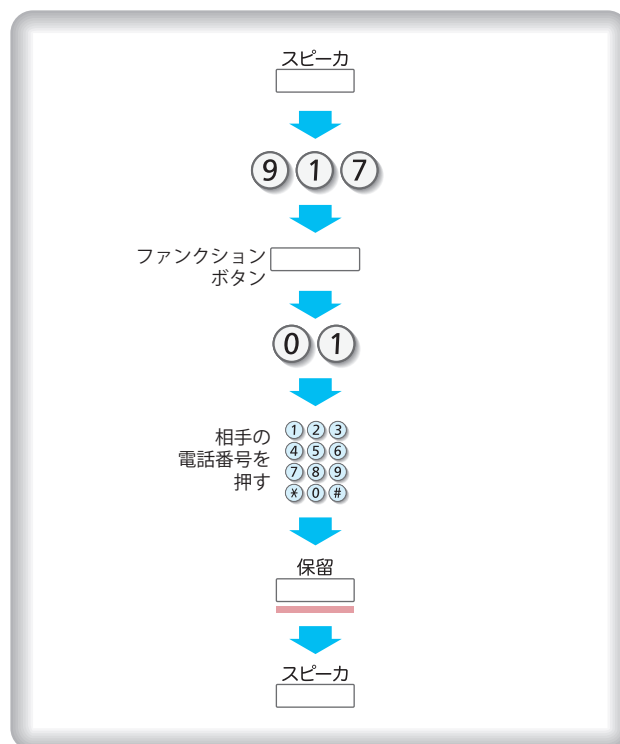

#### 登録内容を確認したい

Help ボタンを押したあと、確認したいファンクションボタンを押してください。IP 多機能電話機をポータルモードでお使いのときは、ポップアップ画面を表示させてから操作を行います。確認が終わったら、Exit ボタンを押します。



4者会議



### 操作のしかた

#### ● 内線の人に参加してもらうとき

AさんとBさんの通話に、内線のCさんも参加してもらいたい

1 Aさんが“会議”のソフトキーを押す  
Bさんに保留音が流れます。

2 Cさんの内線番号を押す

3 Cさんが電話に出る  
Cさんに、通話に参加してもらいたいことを伝えます。

4 Aさんが“登録”のソフトキーを押す

5 Aさんが続けて“開始”のソフトキーを押す

Cさんも参加して、3人で通話ができるようになりました。



さらにもう1人、内線の人に参加してもらいたい

上記手順4のあと、手順2に戻って操作してください。

### こんな機能です

最大32人までの人と同時に通話することができます。

### こんな使いかたができます

会議通話は、離れた所にいる人や外出中の人と、電話で打ち合わせができ、移動時間を節約できます。

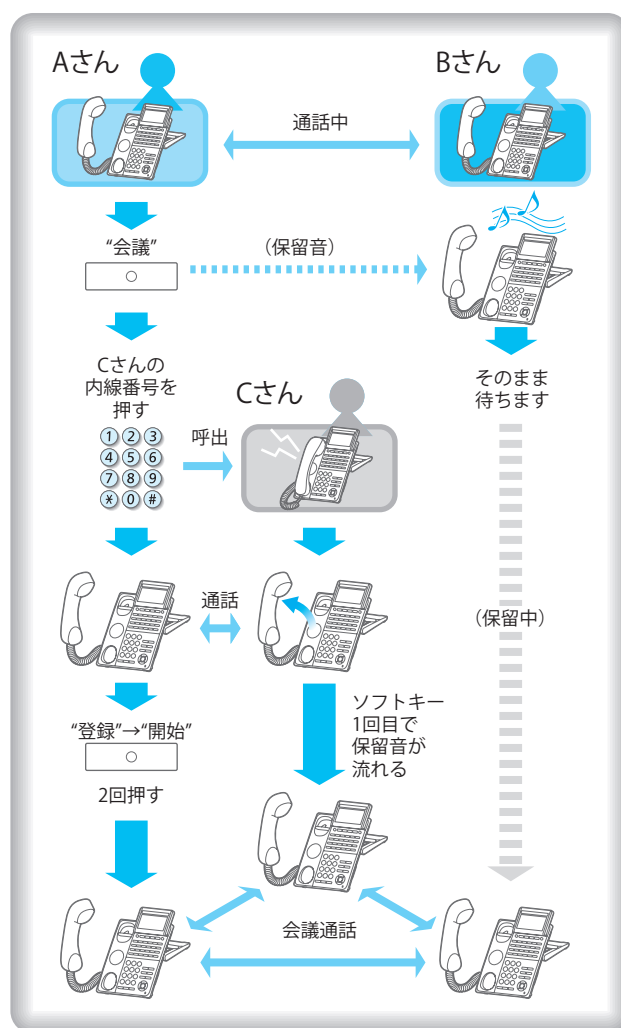

● 外線の人に参加してもらうとき

(A)さんと(B)さんの通話に、外線の(D)さんも参加してもらいたい

**1** (A)さんが“会議”のソフトキーを押す

Bさんに保留音が流れます。

**2** (A)さんが  を押す

**3** (D)さんの電話番号を押す

**4** (D)さんが電話に出る

Dさんに、通話に参加してもらいたいことを伝えます。

**5** (A)さんが“登録”のソフトキーを押す

**6** (A)さんが続けて“開始”のソフトキーを押す

(D)さんも参加して、3人で通話ができるようになりました。

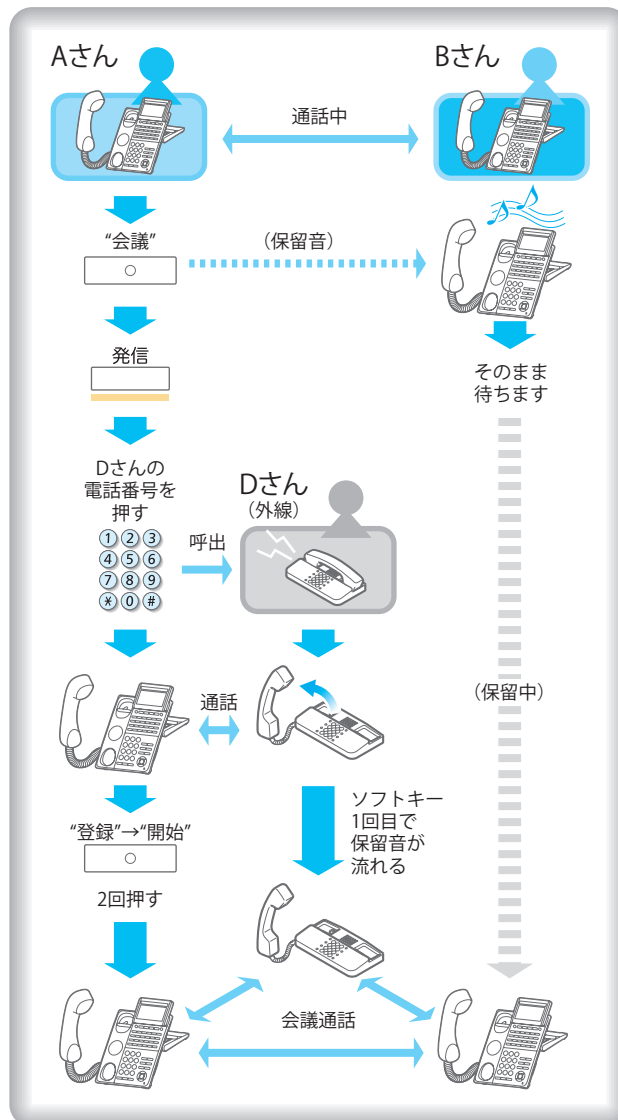

さらにもう1人、外線の人に参加してもらいたい

上記手順5のあと、手順2に戻って操作してください。



外線どうして聞こえる音が小さくなります

上記の例でBさんとDさんが外線の場合、BさんとDさんとの間で聞こえる声は、Aさんの声より小さくなりますが、故障ではありません。



### こんな機能です



本システムに市販の一般電話機を接続することができます（オプションのユニット等が必要になります）。一般電話機には機能ボタンがないので、操作のしかたが少し異なります。

さらに詳しい操作について知りたいときは、『取扱説明書』を参照してください。



### 使いかた

#### ● 外線に電話をかける

- 1 受話器を上げる
- 2 ① を押す  
外線発信音が聞こえます。  
この0は、外線にかけるための番号です。
- 3 相手の電話番号を押す  
相手が出たら通話します。

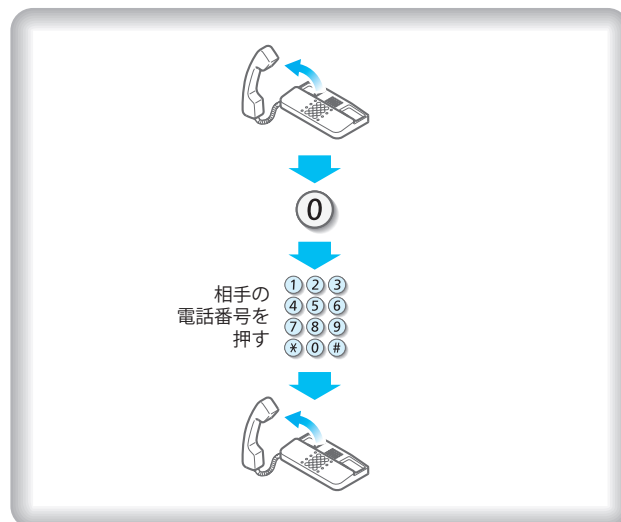

#### ● 内線に電話をかける

- 1 受話器を上げる
- 2 相手の内線番号を押す  
相手が出たら通話します。

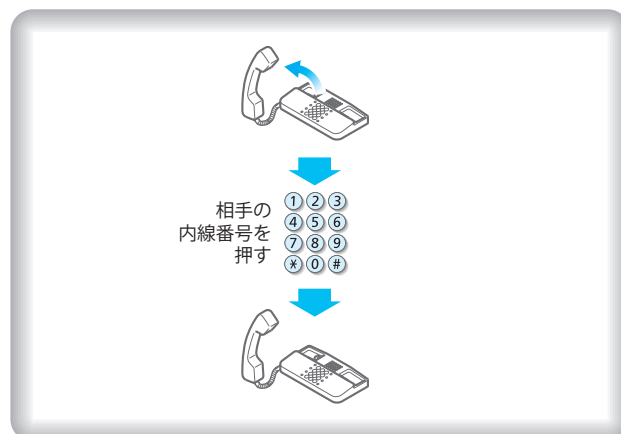

### ● 外線からの電話を受ける

- 1 外線が着信中
- 2 受話器を上げる

相手と通話します。



着信音が鳴らない電話機では受話器を上げるだけで、電話を受けることはできません。詳しくは、販売店にご相談ください。

### ● 内線からの電話を受ける

- 1 内線が着信中
- 2 受話器を上げる

相手と通話します。

### ● 通話を保留する

- 1 通話中
- 2 フックボタンを押して、すぐ放す  
フック用のボタンが別についている電話機では、そのボタンを押してください。

これで、通話が保留できました。



フックボタンは、押したらすぐに放してください

フックボタンを長く押し続けていると、通話が切れてしまいます。

保留中は

通話を保留したまま放置してしまうのを防ぐため、次のような動作になります。

- ・ 受話器を置くと、保留が解除されるまで呼出音が鳴ります。

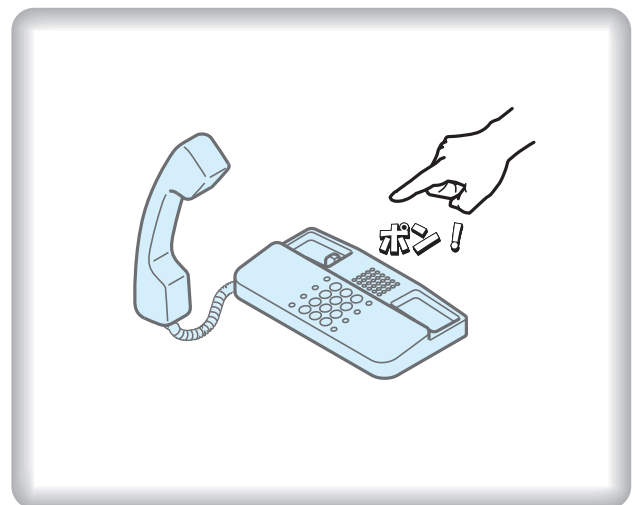

● 保留した通話を再開する

- 1 保留中
- 2 フックボタンを押して、すぐ放す  
フック用のボタンが別についている電話機では、そのボタンを押してください。

相手と通話します。

● 電話を取り次ぎたい

例：AさんがBさんに内線で通話して外線通話を取り次ぐ場合

- 1 Aさんが通話中
- 2 フックボタンを押して、すぐ放す  
フック用のボタンが別についている電話機では、そのボタンを押してください。
- 3 Bさんの内線番号を押す
- 4 内線通話で用件を伝える  
Aさんは用件を伝えます。  
Bさんは受話器を上げたまま待ちます。
- 5 Aさんが受話器を戻す  
保留されていた通話が自動的にBさんにつながります。

Bさんは、外線の相手と通話します。

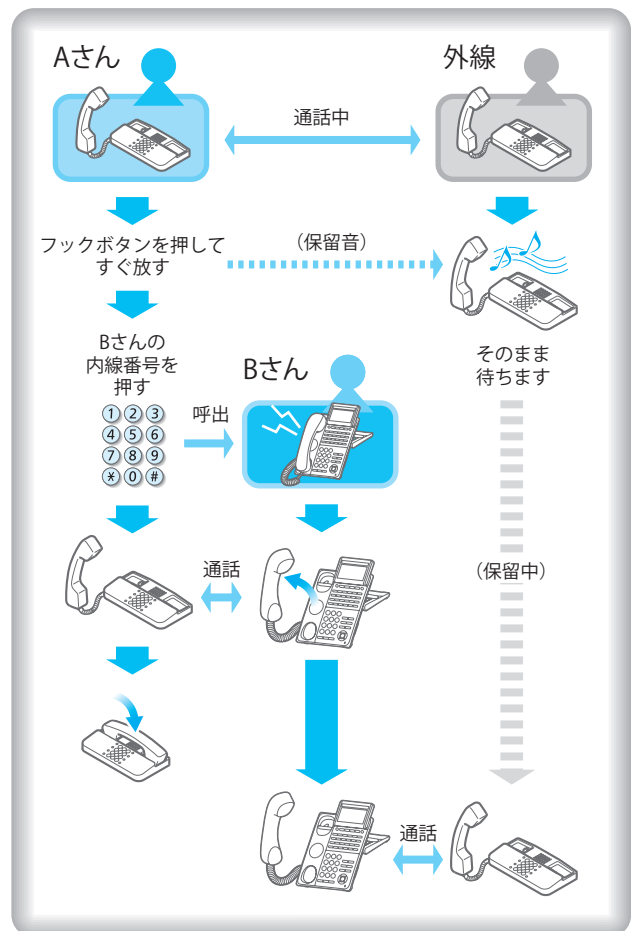

フックボタンは、押したらすぐに放してください  
フックボタンを長く押していると、通話が切れてしまいます。

# こんな使いかたもできます

本書では、基本的な操作を主に説明していますが、さらに便利な機能がたくさんあります。別冊の『取扱説明書』では、それらの機能について説明しています。

## 自分あての電話を移動先に自動転送

着信転送



## ほかの部署あての電話に代わりに出る

代理応答



## 指定した時刻にアラームでお知らせ

アラーム



## 外からの電話を外出中の相手に取り次ぐ

外線手動転送

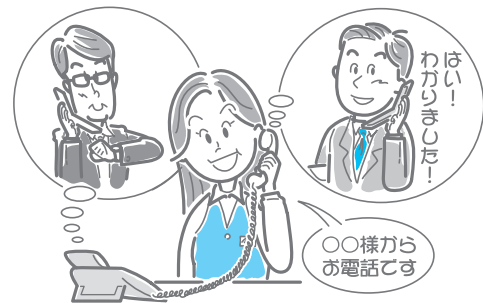

## 電話機のスピーカを使って一斉呼出

内線グループ呼出



## 電話に出られない理由を相手に表示

テキストメッセージ



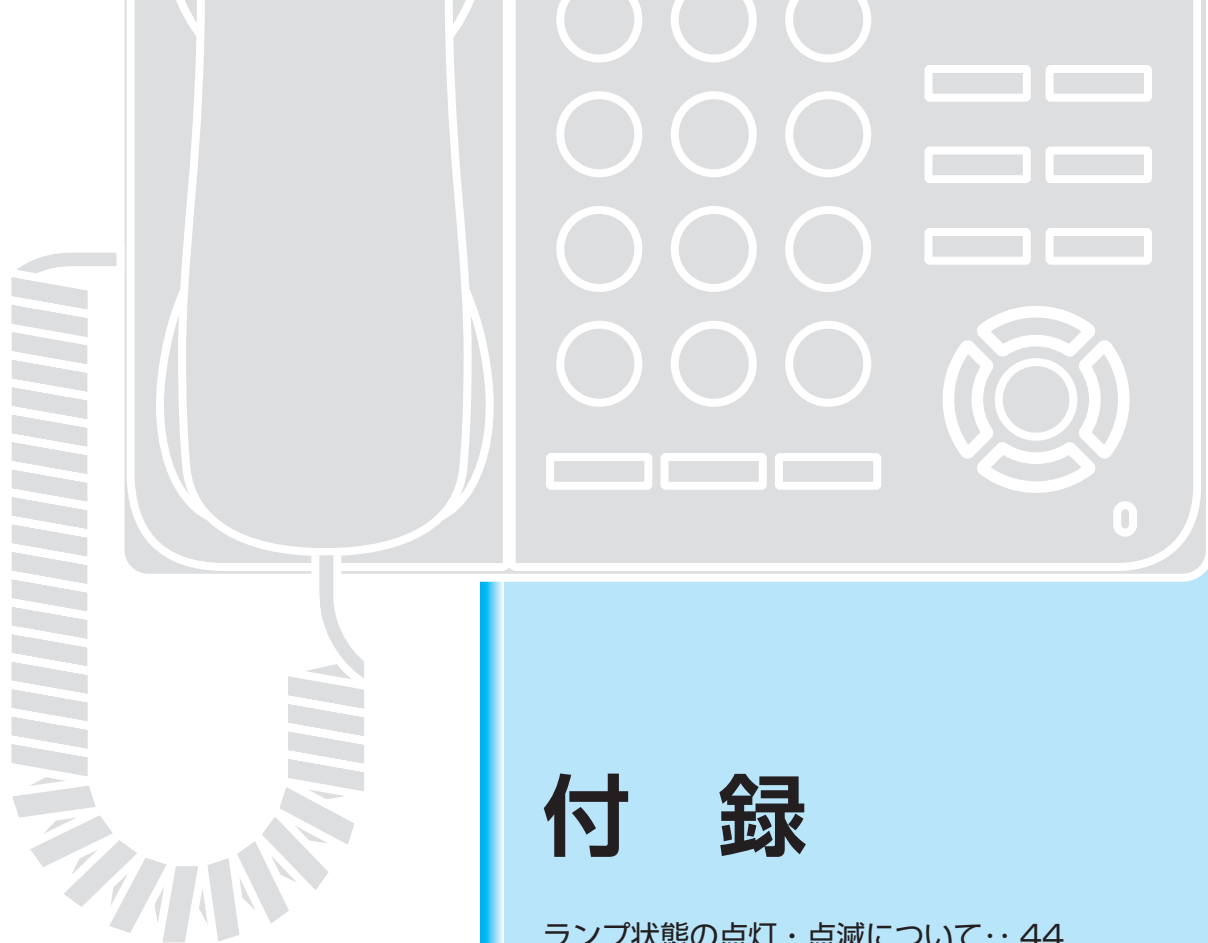

## 付 録

ランプ状態の点灯・点滅について… 44

文字入力のしかた…………… 45

# ランプ状態の点灯・点滅について

特殊ボタンのランプや大型ランプが点灯・点滅している場合、下表の該当する操作で解除できます。

## 特殊ランプ



### ■ 赤点灯している場合

設定されている機能や状態	解除方法
直前に特殊ボタンが押されている	 を押してください。

IP 多機能電話機をポータルモードでお使いのときは、ポップアップ画面を表示させてから操作を行います。



ポップアップ画面の表示のしかたについては「ポップアップ画面を表示させるには」を参照してください。

### ■ 緑点滅している場合

設定されている機能や状態	解除方法
内線を保留中	 → 

## 大型ランプ

### ■ 大型ランプが点滅している場合

設定されている機能や状態	解除方法
緑色で点滅しているとき 伝言設定（メッセージウェイティング）されている	次のいずれかの方法を行ってください。 ・ 伝言に応答する  → ⑨ ① ⑨ ・ 伝言元の相手に、伝言設定を解除してもらう  → ⑨ ① ① → 内線番号 → 
緑色でゆっくり点滅しているとき ボイスメールのメールボックスに、新しいメッセージが録音されている ※ ボイスメールを使用している場合 （工事段階での設定によって、表示内容は異なります。）	メッセージを聞き取ってください。



#### 原因がわからない場合

ここに記載されている方法を試してもランプが消えなかったり、故障などお気づきの点がありましたら、販売店にご相談ください。

# 文字入力のしかた

短縮番号を登録する際、デジタル多機能電話機のボタン操作で、相手の名前を入力することができます。

- ・ 入力したい文字に該当するダイヤルボタンを必要回数分だけ押ししてください。
- ・ 入力したい文字を通り過ぎてしまった場合は、そのまま数回押し続けると、一巡して再度表示されます。
- ・ 入力例にある「鈴木 PHS」の「すずき」のように、同じ並びの文字を続けて入力したいときは、1文字目を入力したあと「→」のソフトキーを押してください。
- ・ 相手の名前は、全角で12文字（半角の場合24文字）まで入力できます。また、全角と半角を混ぜて使用できます。
- ・ 入力した文字を削除したいときは、 または  を押ししてください。カーソル上の文字またはカーソルの1つ前の文字が削除されます。
- ・ ダイヤルボタンを押したときに表示される文字は、次ページの「文字入力一覧表」を参照してください。

入力例：「鈴木 PHS」と入力する場合

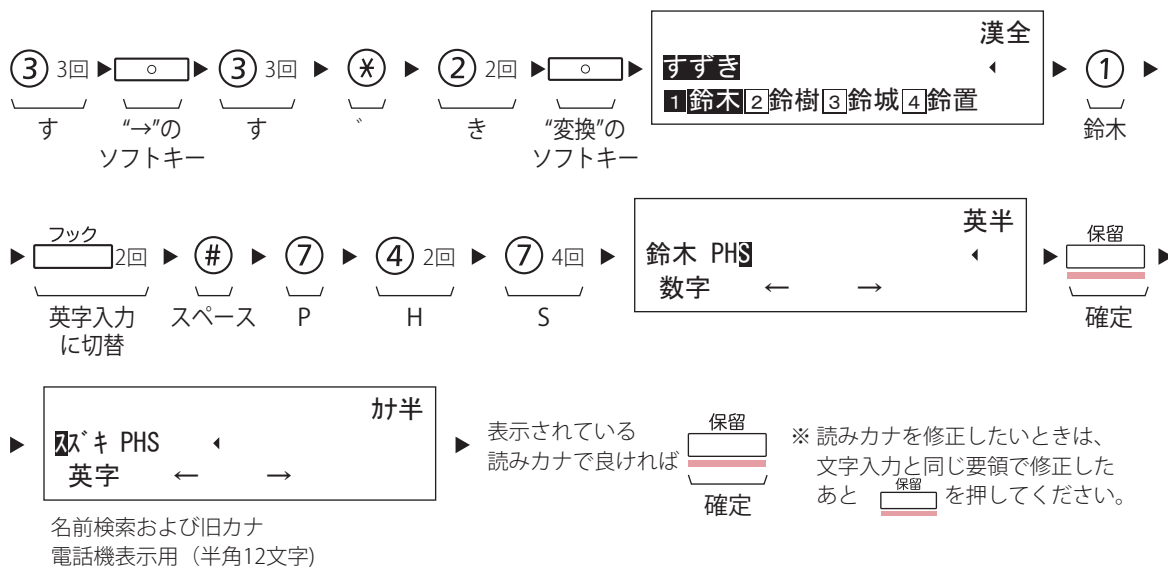

## 文字入力モードと表示について

フックボタンを押すごとに、文字入力モードが次のように切り替わります。

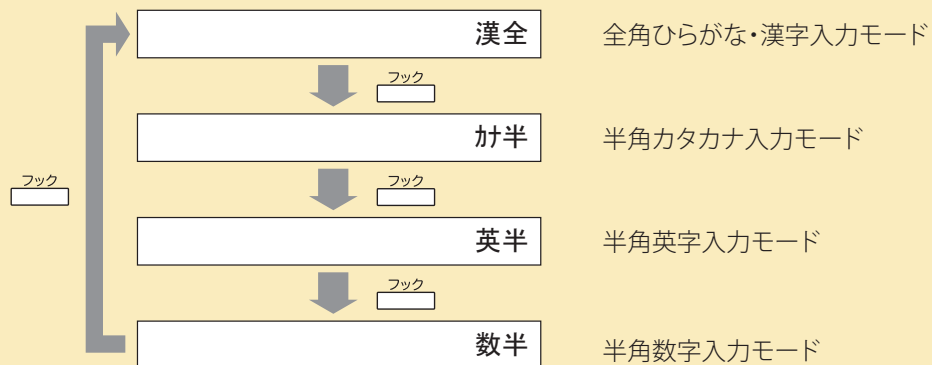

文字入力一覧表

文字入力モードを切り替えるときは、 を押します。

■ 全角ひらがな・漢字入力モード時

ダイヤルボタン	ダイヤルボタンを押す回数											
	1	2	3	4	5	6	7	8	9	10	11	
① <sup>ア</sup>	あ	い	う	え	お	ぁ	ぃ	ぅ	ぇ	ぉ	「あ」に戻る	
② <sup>カ</sup>	か	き	く	け	こ	「か」に戻る						
③ <sup>サ</sup>	さ	し	す	せ	そ	「さ」に戻る						
④ <sup>タ</sup>	た	ち	つ	て	と	っ	「た」に戻る					
⑤ <sup>ナ</sup>	な	に	ぬ	ね	の	「な」に戻る						
⑥ <sup>ハ</sup>	は	ひ	ふ	へ	ほ	「は」に戻る						
⑦ <sup>マ</sup>	ま	み	む	め	も	「ま」に戻る						
⑧ <sup>ヤ</sup>	や	ゆ	よ	ゃ	ゅ	ょ	「や」に戻る					
⑨ <sup>ラ</sup>	ら	り	る	れ	ろ	「ら」に戻る						
⑩ <sup>ワ</sup>	わ	を	ん	「わ」に戻る								
ⓧ	゛	゜	ー	・	「	」	、	・	「゛」に戻る			
ⓧ	空白 (スペース)											

■ 半角カタカナ入力モード時

ダイヤルボタン	ダイヤルボタンを押す回数											
	1	2	3	4	5	6	7	8	9	10	11	
① <sup>ア</sup>	ア	イ	ウ	エ	オ	ァ	ィ	ゥ	ェ	ォ	「ア」に戻る	
② <sup>カ</sup>	カ	キ	ク	ケ	コ	「カ」に戻る						
③ <sup>サ</sup>	サ	シ	ス	セ	ソ	「サ」に戻る						
④ <sup>タ</sup>	タ	チ	ツ	テ	ト	ッ	「タ」に戻る					
⑤ <sup>ナ</sup>	ナ	ニ	ヌ	ネ	ノ	「ナ」に戻る						
⑥ <sup>ハ</sup>	ハ	ヒ	フ	ヘ	ホ	「ハ」に戻る						
⑦ <sup>マ</sup>	マ	ミ	ム	メ	モ	「マ」に戻る						
⑧ <sup>ヤ</sup>	ヤ	ユ	ヨ	ャ	ュ	ョ	「ヤ」に戻る					
⑨ <sup>ラ</sup>	ラ	リ	ル	レ	ロ	「ラ」に戻る						
⑩ <sup>ワ</sup>	ワ	ヲ	ン	「ワ」に戻る								
ⓧ	゛	゜	ー	。	「	」	、	・	「゛」に戻る			
ⓧ	空白 (スペース)											





■ 半角英字入力モード時

ダイヤルボタン	ダイヤルボタンを押す回数													
	1	2	3	4	5	6	7	8	9	10	11	12	13	14
① <sup>ア</sup>	1	@	[	\	]	^	_	`	{		}	→	←	「1」に戻る
② <sup>カ</sup>	A	B	C	a	b	c	「A」に戻る							
③ <sup>サ</sup>	D	E	F	d	e	f	「D」に戻る							
④ <sup>タ</sup>	G	H	I	g	h	i	「G」に戻る							
⑤ <sup>ナ</sup>	J	K	L	j	k	l	「J」に戻る							
⑥ <sup>ハ</sup>	M	N	O	m	n	o	「M」に戻る							
⑦ <sup>マ</sup>	P	Q	R	S	p	q	r	s	「P」に戻る					
⑧ <sup>ヤ</sup>	T	U	V	t	u	v	「T」に戻る							
⑨ <sup>ラ</sup>	W	X	Y	Z	w	x	y	z	「W」に戻る					
⑩ <sup>ワ</sup>	0	!	"	#	\$	%	&	'	(	)	「0」に戻る			
⊛	*	+	,	-	.	/	:	;	<	=	>	?	「*」に戻る	
⊞	空白 (スペース)													

(注) “→”、“←” は、正しく表示されません。

■ 半角数字入力モード時

ダイヤルボタン							
① <sup>ア</sup>	1	④ <sup>タ</sup>	4	⑦ <sup>マ</sup>	7	⑩ <sup>ワ</sup>	0
② <sup>カ</sup>	2	⑤ <sup>ナ</sup>	5	⑧ <sup>ヤ</sup>	8	⊛	*
③ <sup>サ</sup>	3	⑥ <sup>ハ</sup>	6	⑨ <sup>ラ</sup>	9	⊞	#



**M E M O**

**M E M O**

Aspire WX  
かんたん操作ガイド

GVT-063284-001-00

2018年6月1版

日本電気株式会社

©2018 NEC Corporation